

SPRINTPLUS „STRONG” - patent nr P-384876

WERSJE SYSTEMU:



“OCYNK”



“LAKIER”



“LAKIER Z LISTWĄ
NIERDZEWNĄ”



“NIERDZEWNY”

SŁUPEK:

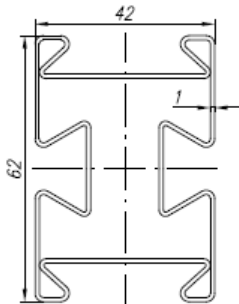

- MATERIAŁ – BLACHA 18G2A OCYNKOWANA (275g/m²)
- DUŻA WYTRZYMAŁOŚĆ NA 1 KG WAGI
- PODŁUŻNE KANAŁY UMOŻLIWIAJĄCE PEŁNĄ REGULACJĘ

MOCOWANIE DO PODŁOŻA

OD GÓRY W KUBELKU

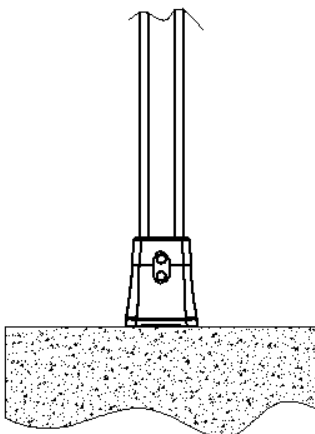

OD GÓRY NA MARCE

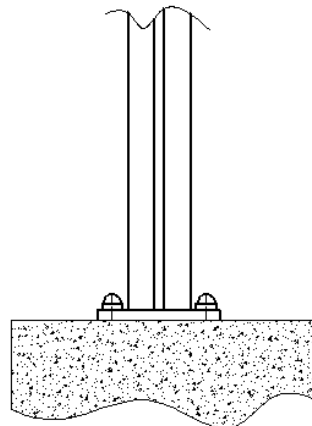

OD BOKU

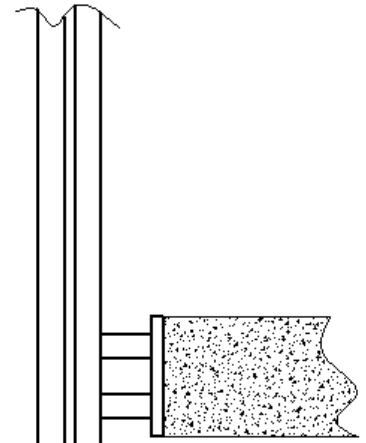

MOCOWANIE PORĘCZY (POCHWYTU) DO SŁUPKA

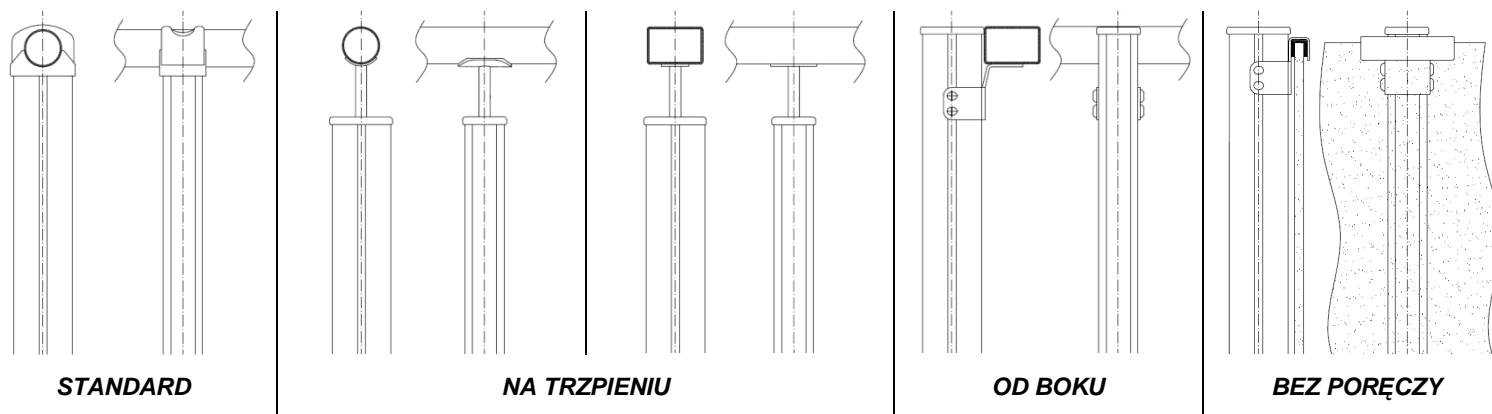

WYPEŁNIENIE

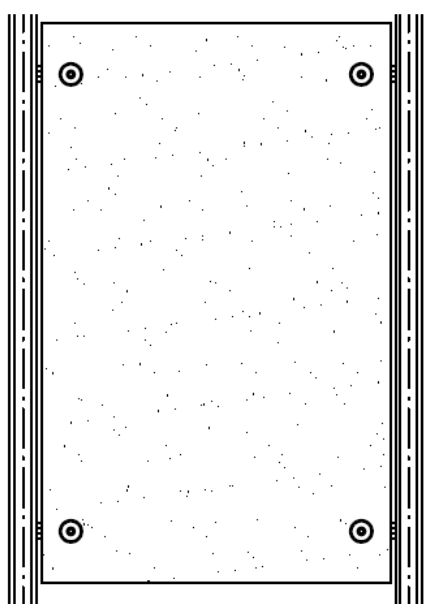

SZYBA W OSI SŁUPKÓW W UCHWYTACH KRÓKICH PUNKTOWYCH

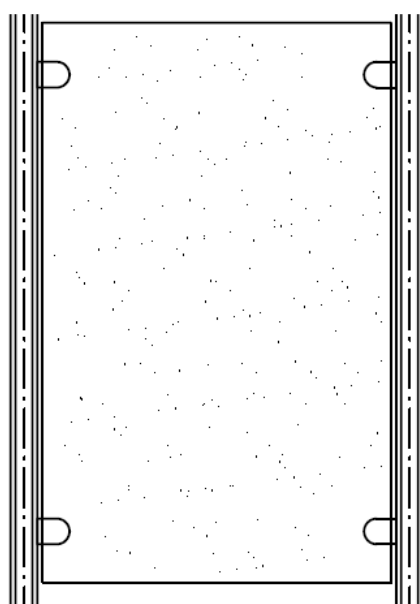

SZYBA W OSI SŁUPKÓW W UCHWYTACH ZACISKOWYCH

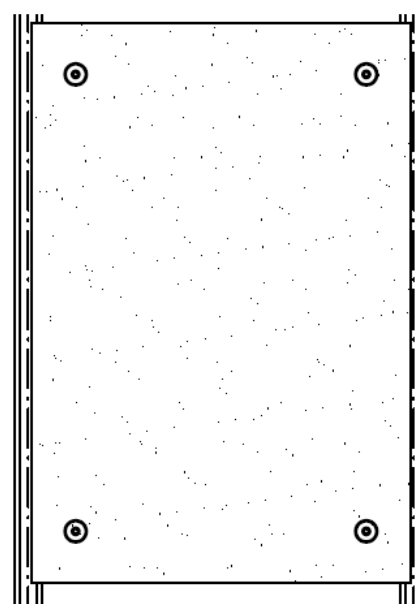



SZYBA PRZED SŁUPKAMI W UCHWYTACH DŁUGICH PUNKTOWYCH

UWAGI:

- WERSJA "STRONG" DEDYKOWANA DLA BUDOWNICTWA MIESZKANIOWEGO
- WERSJA PRZENACZONA NA BALKONY I TARASY
- MAKSYMALNY ROZSTAW MIĘDZY SŁUPKAMI WYNOSI 1,25m
- GWARANCJA 3 LATA.

KATALOG SPRINTPLUS "STRONG" (CENY WAŻNE DO 31.12.2009)

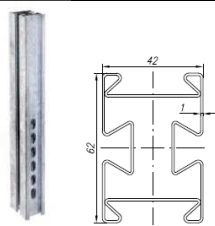

SŁUPKI I PROFILE:

Rys.	Nr katalogowy	Nazwa i opis	Waga [kg]	Sztuk na komplet	Cena/mb
	SP-S11-01	Profil prostokątny ocynkowany	2,6	1	45 zł
	SP-S21-01	Wkładka wzmacniająca słupka prostokątnego	1	1	22 zł







NAKŁADKI:

Rys.	Nr katalogowy	Nazwa i opis	Waga [kg]	Sztuk na komplet	Cena/mb.
	SP-N01-01	Nakładka prostokątna inox – „szeroka”	0,44	1	22 zł
	SP-N02-01	Nakładka prostokątna inox – „szeroka” z wycięciem	0,44	1	25 zł
	SP-N03-01	Nakładka prostokątna inox – „wąska”	0,18	2	10 zł
	SP-N04-01	Nakładka wewnętrzna inox	0,07	2	7 zł

PRĘTY I PODKŁADKI FI 22 MOCOWANIA OD BOKU:

Rys.	Nr katalogowy	Nazwa i opis	Waga [kg]	Sztuk na komplet	Cena/szt.
	SP-P11-01	Pręt fi22 – 60mm - inox	0,18	2	12 zł
	SP-P12-01	Pręt fi22 – 100mm – inox	0,3	2	16 zł
	SP-P21-01	Podkładka fi22 – 1mm – inox	0,003	2	1,5 zł
	SP-P22-01	Podkładka fi22 – 2mm – inox	0,006	2	2 zł
	SP-P23-01	Podkładka fi22 – 5mm – inox	0,015	2	2,5 zł
	SP-P24-01	Podkładka fi22 – 10mm – inox	0,03	2	3,6 zł
	SP-P25-01	Podkładka fi22 – 10mm – inox	0,06	2	4,3 zł

MOCOWANIE SŁUPKA DO PODŁOŻA:

Rys.	Nr katalogowy	Nazwa i opis	Waga [kg]	Sztuk na komplet	Cena/szt.
	SP-M01-01	Marka prosta mocowania od boku - inox	1	1	85 zł
	SP-M01-02	Marka prosta mocowania od boku – ocynk	1	1	33 zł
	SP-M03-01	Marka prosta kwadratowa mocowania od boku – inox	1	1	85 zł
	SP-M02-01	Marka narożna mocowania od boku – inox	2,3	1	110 zł
	SP-M02-02	Marka narożna mocowania od boku - ocynk	2,3	1	40 zł
	SP-M04-01	Marka prostokątna mocowania od góry – inox	1,8	1	50 zł
	SP-M04-02	Marka prostokątna mocowania od góry - ocynk	1,8	1	30 zł
	SP-M05-01	Kubełek mocowania od góry słupka prostokątnego	1	1	70 zł
	---	Lakierowanie kubełka	---	1	6 zł







DEKIEL DOLNY SŁUPKA:

Rys.	Nr katalogowy	Nazwa i opis	Waga [kg]	Sztuk na komplet	Cena/szt.
	SP-D03-01	Dekiel dolny prostokątny bez otworu	0,13	1	7 zł
	SP-D04-01	Dekiel dolny prostokątny z otworem	0,13	1	7,5 zł
	SP-D05-01	Dekiel dolny prostokątny z otworem M10	0,13	1	9 zł
	SP-D06-01	Dekiel dolny prostokątny z otworem fi12	0,13	1	9 zł
	---	Lakierowanie dekla	---	1	2 zł







WKŁADKI MOCOWANIA SZYB ORAZ INNYCH ELEMENTÓW:

Rys.	Nr katalogowy	Nazwa i opis	Waga [kg]	Sztuk na komplet	Cena/szt.
	SP-W01-01	Wkładka prosta mocowania	0,02	4	3,5 zł
	SP-W02-01	Wkładka narożna mocowania	0,09	4	10 zł
	SP-W03-01	Wkładka szeroka mocowania	0,06	2	5 zł

UCHWYTY DO SZYB:

Rys.	Nr katalogowy	Nazwa i opis	Waga [kg]	Sztuk na komplet	Cena/szt.
	SP-U01-01	Uchwyt do szyby krótki – inox	0,1	4	14 zł
	SP-U01-03	Uchwyt do szyby krótki – aluminium	0,1	4	7 zł
	SP-U02-01	Uchwyt do szyby długi – inox	0,3	4	20 zł
	SP-U11-01	Pręt mocowania szyby fi 8 - inox	0,04	8	2,8 zł
	SP-U05-01	Uchwyt do szyby zaciskowy zaokrąglony	0,3	4	40 zł
	SP-U06-01	Uchwyt do szyby zaciskowy prosokątny	0,3	4	40 zł
	SP-U04-01	Uchwyt do szyby „norweski” dolny – inox	0,2	1	25 zł
	SP-U03-01	Uchwyt do szyby „norweski” górny – inox	0,2	1	25 zł

MOCOWANIE POCHWYTU:

Rys.	Nr katalogowy	Nazwa i opis	Waga [kg]	Sztuk na komplet	Cena/szt.
	SP-D01-01	Mocowanie pochwyty proste standard – prostokątne	0,85	1	24 zł
	---	Lakierowanie dekła prostego	---	1	4 zł
	SP-D02-01	Mocowanie pochwyty narożne standard – prostokątne	1,3	1	38 zł
	---	Lakierowanie dekła narożnego	---	1	4 zł
	SP-L16-01	Trzpień prosty mocowania pochwyty – rura fi 40	20	1	20 zł
	SP-L17-01	Trzpień prosty mocowania pochwyty – profil	0,4	1	20 zł
	SP-L18-01	Trzpień łamany mocowania pochwyty – rura fi 40	0,4	1	27 zł
	SP-L19-01	Trzpień łamany mocowania pochwyty – profil	0,5	1	27 zł
	SP-L02-01	Mocowanie pochwyty od boku narożne – inox	0,2	1	25 zł
	SP-L03-01	Mocowanie pochwyty od boku proste – inox	0,2	1	25 zł

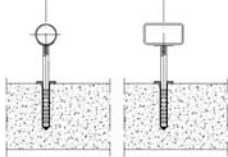
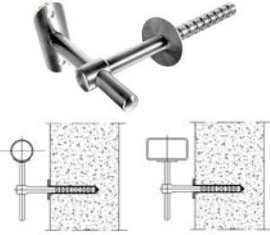
	SP-L11-01	Mocowanie pochwyty do ściany (rura fi 40)	0,6	1	28 zł
	SP-L16-01	Mocowanie pionowe pochwyty na murku (rura fi40)	0,8	1	50 zł
	SP-L17-01	Mocowanie pionowe pochwyty na murku (profil)	0,8	1	50 zł
	SP-L12-01	Mocowanie pochwyty do ściany typ 2 – l=160mm* (rura fi40)	1	1	55 zł
	SP-L13-01	Mocowanie pochwyty do ściany typ 2 – l=200mm* (rura fi40)	1,1	1	70 zł
	SP-L14-01	Mocowanie pochwyty do ściany typ 2 – l=160mm* (profil)	1	1	55 zł
	SP-L15-01	Mocowanie pochwyty do ściany typ 2 – l=200mm* (profil)	1,1	1	70 zł



ŚRUBY M10 (mocowanie prętów fi22 do marki):

Rys.	Nr katalogowy	Nazwa i opis	Waga [kg]	Sztuk na komplet	Cena/szt.
	SP-X01-01	Śruba M10x25 stożkowa – inox (słupek prosty i końcowy)	0,02	2	2,2 zł
	SP-X02-01	Śruba M10x35 stożkowa – inox (słupek prosty i końcowy)	0,02	2	2,5 zł
	SP-X03-01	Śruba M10x45 stożkowa – inox (słupek prosty i końcowy)	0,02	2	3,8 zł
	SP-X11-01	Śruba M10x25 sześciokątna z podkładką – inox (słupek narożny)	0,02	2	1,3 zł
	SP-X12-01	Śruba M10x35 sześciokątna z podkładką – inox (słupek narożny)	0,02	2	1,4 zł
	SP-X13-01	Śruba M10x45 sześciokątna z podkładką – inox (słupek narożny)	0,02	2	1,5 zł
	SP-X01-02	Śruba M10x25 stożkowa – ocynk (słupek prosty i końcowy)	0,02	2	2,2 zł
	SP-X02-02	Śruba M10x35 stożkowa – ocynk (słupek prosty i końcowy)	0,02	2	0,6 zł
	SP-X03-02	Śruba M10x45 stożkowa – ocynk (słupek prosty i końcowy)	0,02	2	0,7 zł
	SP-X11-02	Śruba M10x25 sześciokątna z podkładką – ocynk (słupek narożny)	0,02	2	0,8 zł
	SP-X12-02	Śruba M10x35 sześciokątna z podkładką – ocynk (słupek narożny)	0,02	2	3 zł
	SP-X13-02	Śruba M10x45 sześciokątna z podkładką – ocynk (słupek narożny)	0,02	2	3,5 zł

ŚRUBY M10 (mocowanie słupka do prętów fi22):

Rys.	Nr katalogowy	Nazwa i opis	Waga [kg]	Sztuk na komplet	Cena/szt.
	SP-X21-02	Śruba M10x60 soczewkowa z podkładką – ocynk	0,025	2	1,7 zł
	SP-X22-02	Śruba M10x80 soczewkowa z podkładką – ocynk	0,025	2	4 zł

ŚRUBY M8 (do mocowań pochwyty itp.):

Rys.	Nr katalogowy	Nazwa i opis	Waga [kg]	Sztuk na komplet	Cena/szt.
	SP-X31-01	Śruba M8x12 soczewkowa z podkładką – inox	0,01	4	1,7 zł
	SP-X41-01	Śruba M5x10 soczewkowa z podkładką – inox	0,01	4	1,5 zł

ELEMENTY DODATKOWE:

Rys.	Nr katalogowy	Nazwa i opis	Waga [kg]	Sztuk na komplet	Cena/szt.
	SP-E01-01	Dekiel pochwyty (rura fi40)	0,05	1	12 zł
	SP-E11-01	Stopka wahliwa	0,05	1	10 zł

USŁUGI:

Nazwa i opis	Cena/szt.
Przycięcie słupka na wymiar	4 zł
Wykonanie otworów w słupku	5 zł
Lakierowanie słupka	25 zł/mb